

HARDSTONE®
هاردستون

Enjoy life



دفترچه راهنما جاروی شارژی ایستاده

مدل: RVC2160

برای استفاده کارآمد و موثر از این دستگاه به شما پیشنهاد می‌کنیم
پیش از استفاده، راهنمای آن را به دقت مطالعه نمایید.

www.tookarkala.com

۱. به منظور جلوگیری از شوک الکتریکی، آتش سوزی و یا آسیب دیدگی خواهشمندیم این دستورالعمل را به دقت مطالعه نموده و آن را برای مراجعه در آینده نزد خود نگه دارید.
۲. این وسیله تنها برای استفاده خانگی است. لطفاً از منبع برق مناسب برای آن استفاده کنید (به بخش ویژگی‌ها مراجعه فرمایید).
۳. هیچگاه وسیله، دوشاخه، منبع تغذیه یا پایه شارژ آن را داخل آب یا دیگر مایعات فرو نبرید.
۴. این وسیله را در معرض نور خورشید مستقیم قرار ندهید و زیر نور مستقیم خورشید از آن استفاده نکنید.
۵. وقتی از دستگاه استفاده نمی‌شود آن را خاموش کنید، در غیر این صورت اتفاقاتی خطرناکی ممکن است بروز کند.
۶. لطفاً وقتی از دستگاه استفاده نمی‌شود آن را خاموش کنید و دوشاخه آن را از برق بکشید، در غیر این صورت اتفاقاتی خطرناکی ممکن است بروز کند.
۷. این دستگاه را از دسترس کودکان خارج نمایید.
۸. این وسیله خانگی نباید توسط کودکان یا افرادی که تحت هر شرایطی دارای مشکلات ذهنی، فیزیکی هستند و یا کمبود دانش و تجربه دارند استفاده شود. استفاده آن‌ها از این وسیله تنها در صورت مراقبت و نظارت فرد سالم و بالغ که مسئول ایمنی آن‌ها خواهد بود ممکن است.
۹. می‌بایست اطمینان حاصل شود که کودکان با این وسیله بازی نمی‌کنند.
۱۰. چنانچه نشانی از خرابی یا نقص در کارکرد این دستگاه وجود داشت، بلافاصله از استفاده از آن دست بکشید تا خطری شما را تهدید نکند، سپس دستگاه را به اولین مرکز خدمات پس از فروش شرکت تولیدکننده آن برده و نسبت به تعمیر آن اقدام نمایید. تعمیر این وسیله و یا هر یک از اجزای آن فقط باید توسط افراد متخصص این کار صورت پذیرد نه شما.
۱۱. چنانچه دوشاخه آسیب دیده باشد می‌بایست آن را در یکی از نمایندگی‌های خدمات پس از فروش آن تعویض کرد و یا محض اطمینان آن را به فردی متخصص در این حوزه سپرد.
۱۲. توصیه می‌شود این دستگاه را پیش از تمیز یا تعمیر کردن خاموش کرده و از برق بکشید.
۱۳. سطح روی این دستگاه را با دستمالی خشک تمیز کنید. از استفاده مواد شوینده خورنده و یا حل‌کننده برای تمیز کردن جدا خودداری فرمایید. این دستگاه را با حجم زیادی از آب نشویید و آن را درون آب غوطه‌ور نکنید.
۱۴. هنگامیکه از دستگاه استفاده نمی‌شود آن را خاموش نگه داشته و از برق بکشید. مطمئن شوید که وقتی دوشاخه را از پریز می‌کشید دستگاه خاموش باشد و همچنین سیم دوشاخه را نکشید.
۱۵. هنگامیکه دستگاه مدت زیادی مورد استفاده قرار نگرفته است آن را خاموش کنید، از برق بکشید، آن را کاملاً جمع کنید و در محیطی سرد و خشک نگه دارید.

۱۶. از گذاشتن مواد منفجره و قابل اشتعال در نزدیکی این دستگاه خودداری کرده و این دستگاه را در محیط‌هایی که پر از گازها و پودرهای قابل اشتعال است، قرار ندهید. از قرار دادن این وسیله در هر جا که منابع آتش زا و یا حرارتی وجود دارد پرهیز نمایید.
۱۷. خواهشمندیم تنها از لوازم جانبی مخصوص خود دستگاه استفاده فرمایید.
۱۸. هیچ جسمی را وارد خروجی هوای دستگاه نکنید. روی خروجی هوای دستگاه را باید گرد و خاک بگیرد و یا درون آن مو جمع شود چرا که با این کار ممکن است قدرت مکش وسیله کاهش یابد.
۱۹. بر روی سطوح دستگاه فشار وارد نکنید و یا پائین را روی آن نگذارید.
۲۰. با این وسیله چیزهایی که قابلیت اشتعال دارند مانند، چوب کبریت، سیگار و یا خاکستر داغ را برندارید.
۲۱. دوشاخه دستگاه را در جایی مناسب قرار دهید تا حین کار با قطعی مواجه نشوید.
۲۲. این دستگاه تنها می‌بایست توسط قطعه تامین برق مخصوص خودش که از سوی شرکت سازنده تولید شده است، استفاده شود.
۲۳. باتری این دستگاه اگر خراب شود باید آن را از دستگاه جدا کنید و برای این کار تنها می‌بایست به مراکز خدمات‌دهی معتبر مراجعه فرمایید.
۲۴. هنگامیکه باتری از دستگاه جدا می‌شود، وسیله باید از برق کشیده شده باشد.
۲۵. باتری آن باید در کمال رعایت نکات ایمنی از دستگاه جدا شود.

معرفی اجزا

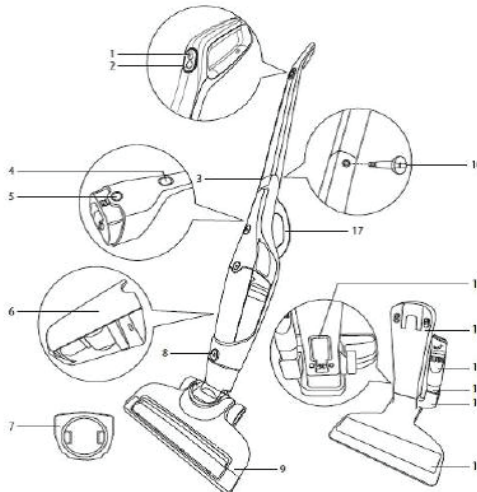

- (۱) دکمه خاموش روشن روی میله
- (۲) دکمه تنظیم قدرت دو مرحله‌ای
- (۳) دکمه رها کننده دستی
- (۴) دکمه برق بدنه
- (۵) دکمه خالی سازی مخزن گرد و خاک
- (۶) مخزن مخصوص جمع آوری گرد و خاک
- (۷) پارچه فیلتر
- (۸) دکمه جدا کننده برس
- (۹) برس غلطان برقی
- (۱۰) پیچ تنظیم میله
- (۱۱) درگاه دوشاخه (عقب)
- (۱۲) پایه شارژ روی دسته
- (۱۳) سری کوچک مکش
- (۱۴) لوله اتصال سری مکش
- (۱۵) گیرنده کوچک مکش
- (۱۶) پایه شارژ
- (۱۷) دستگیره کنترل دستگاه

ویژگی‌ها

- دسته راحت
- طراحی بی سیم با باتری قابل شارژ
- استیک/دستی با طراحی ۲ در ۱
- باتری Ni-MH ۱۸۰۰ میلی آمپر ساعت ۱۸ ولتی
- تنظیم کنترل برق در دو مرحله شدید و کم
- ماکسیمم ۲۳ دقیقه قابلیت کار کردن با کنترل قدرت بالا
- ماکسیمم ۳۵ دقیقه قابلیت کار کردن با کنترل قدرت پایین
- لامپ دو رنگه شناساگر

- سیستم فیلترکننده سیکلونی + مخزن جمع آوری گرد و خاک
- برس غلطان برقی
- پایه شارژ و ذخیره سازی راحت
- قابلیت ایستادن به طور مستقل و بدون نیاز به تکیه دادن آن به دیوار

دستورالعمل کار کرد

توجه:

- چنانچه خروجی هوای دستگاه مسدود باشد، توصیه می شود دستگاه را خاموش کرده و سپس موادی که خروجی هوا را مسدود کرده اند را پاک کنید و سپس بگذارید دستگاه کار خود را شروع کند.
- قبل از استفاده از این دستگاه، خواهشمندیم هر گونه وسیله بزرگ و تیز را از زمین جمع کنید تا آسیبی به بخش فیلتر جاروبرقی وارد نشود.

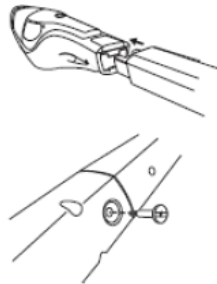

نصب جاروبرقی

برای شل کردن و یا جدا کردن پیچ های دسته در بخش عقب بدنه جاروبرقی از پیچ گوشتی استفاده کنید و دسته را در جای بالای بدنه قرار دهید و سپس پیچ ها را سفت کنید.

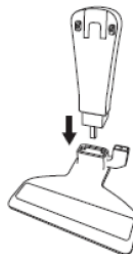

دسته پایه شارژ را هم ردیف شیار داخل پایه شارژ قرار دهید و سپس آن را از پایین به داخل جای دهید تا زمانیکه صدای تیک مانند به گوش رسد.

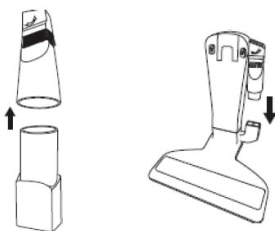

سری کوچک مکش را به لوله اتصال وصل کنید. آن را برای استفاده در داخل نگه دارنده پایه شارژ قرار دهید.



بدنه میله جاروبرقی را هم ردیف لبه برآمده قسمت بالای برس برقی قرار داده و آن را نگه دارید تا صدایی تیک مانند بشنوید.

شارژ

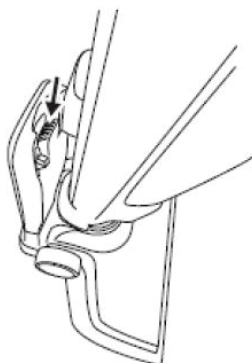

درگاه بخش پشتی بدنه دستگاه را هم تراز لبه برآمده بالای دسته پایه شارژ قرار داده و سپس بدنه را داخل بگذارید، بعلاوه اینکه بدنه را

سفت نگه دارید تا از

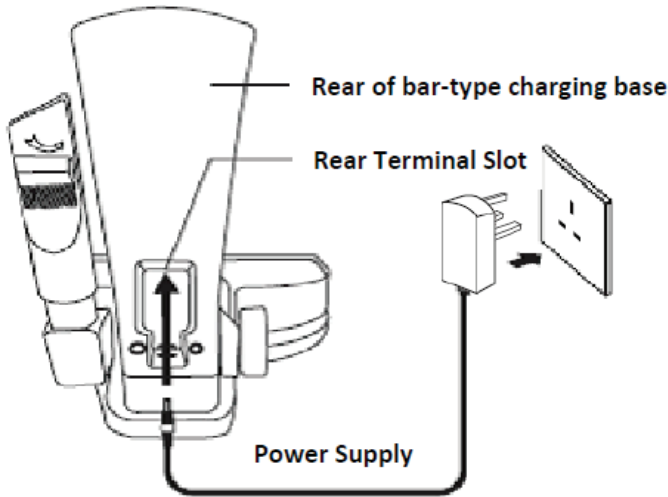

دوشاخه منبع برق را خیلی محکم به داخل سوکت دیواری بزنید تا از افتادن دوشاخه از سوکت جلوگیری شود. سپس پایانه واحد منبع برق را به درگاه پشتی دسته پایه شارژ هم تراز کنید و آن را به طرف بالا وارد نمایید تا ایمنی کار نیز تضمین شود.

توجه:

- زمان شارژ حدود ۵ ساعت می‌باشد.
- زمانیکه دستگاه در حال شارژ است، چراغ نشانگر قدرت قرمز خواهد شد.
- زمانیکه دستگاه کاملا شارژ شده باشد، چراغ نشانگر قدرت سبز می‌شود و سپس به طور اتوماتیک پس از ۱۰ دقیقه خاموش می‌گردد، بدین معنا که وسیله کاملا شارژ شده و آماده استفاده می‌باشد.
- زمانیکه چراغ نشانگر قدرت سبز است و چشمک می‌زند، این معنی را می‌دهد که شارژ برقی دستگاه کمتر از ۵۰ درصد است و می‌بایست دستگاه را باری دیگر به شارژ زد.
- دستگاه می‌تواند با بالاترین قدرت خود پس از شارژ کامل تا ۳۵ دقیقه کار کند.
- دستگاه می‌تواند با قدرت پایین، بعد از شارژ کامل خود تا ۳۵ دقیقه کار کند.
- خواهشمندیم زمانیکه دستگاه به شارژ نیاز ندارد، دوشاخه را از سوکت و پایه شارژ جدا کنید. توصیه می‌شود دوشاخه دستگاه را در مکانی مناسب قرار دهید.

جارو کردن با میله رابط

- پس از آنکه دستگاه کاملا شارژ شد (چراغ نشانگر قدرت سبز شد)، دسته عقب بدنه جاروبرقی را نگه داشته و سپس دستگاه را از پایه شارژ بردارید.
- دکمه خاموش/روشن را روی دسته فشار دهید تا دستگاه روشن شود، آن را مجدداً فشار دهید تا دستگاه خاموش گردد.
- برای کنترل سرعت مکش گرد و خاک، دکمه تنظیم قدرت دو مرحله ای را فشار دهید:

➤ مرحله اول: قدرت بالا، مرحله دوم قدرت پایین

➤ دکمه را فشار دهید بین این دو مرحله سوئیچ کنید.

- قابل استفاده روی: فرش، کف و دیگر فضاهای بزرگ

جارو کردن به صورت دستی

- دکمه رهاسازی بدنه را فشار دهید تا میله دستی از بدنه جاروبرقی جدا شود. سپس دسته بالای میله دستی را نگه دارید تا از جای خود بیرون بیاید.
- سری کوچک مکش را به لوله اتصال وصل کنید و آن را داخل ورودی پایینی مخزن جمع آوری گرد و خاک در بدنه جارو جای دهید.
- مسیر سری مکش را با برس هم ردیف کنید تا از خراشیده شدن سطوح میز، شیشه و دیگر سطوح نرم خودداری شود.
- قابل استفاده روی: گوشه ها، شکاف ها، مبل، صندلی ماشین و غیره.

دستورالعمل تمیزکاری و نگه داری

- مخزن جمع آوری گرد و خاک و مخزن فیلتر باید هر چند وقت یکبار تمیز شوند تا تضمین شود دستگاه همیشه بالاترین قدرت مکش خود را دارد.
- مطمئن شوید که سوئیچ برق خاموش است و دوشاخه از سوکت -پیش از تمیز کردن بدنه-کشیده شده است.
- مخزن جمع آوری گرد و خاک باید زمانیکه محفظه کاملاً پر شده است تمیز گردد.
- زمانیکه فیلتر کاملاً تمیز شد، لازم است آن را قبل از اینکه مجدداً روی بدنه نصب کنید کاملاً خشک نمایید تا جرقه الکتریکی ایجاد نشود.

گام ها

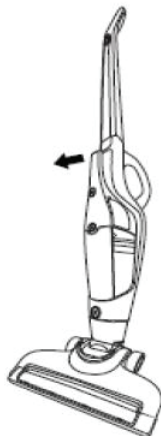

۱. دکمه جداسازی بدنه را فشار دهید تا میله نوع دستی از بدنه جدا شود. سپس بخش بالایی بدنه دستی را نگه دارید تا از جای خود

دریابد.

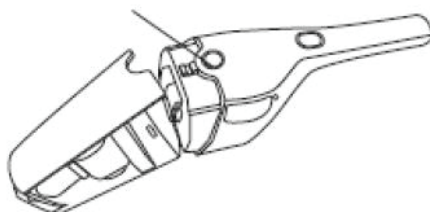

۲. دکمه جداسازی مخزن جمع آوری گرد و خاک را فشار دهید تا مخزن جدا شود.

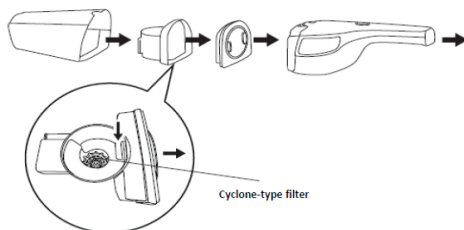

۳. فیلتر سیکلونی و پارچه فیلتر را در بیاورید.

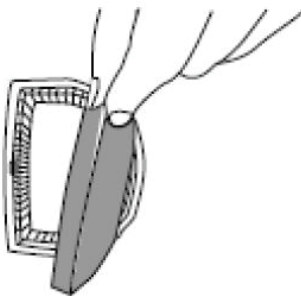

۴. پارچه فیلتر را در بیاورید و روکش آبی رنگ فیلتر را جدا کنید و برای تمیز کردن آن از برس استفاده نمایید. سپس وقتی کاملاً خشک

شد، روکش فیلتر را به پشت دستگاه نصب کنید.

۵. مخزن جمع آوری گرد و خاک تمیز شده، فیلتر سیکلونی و سری کوچک مکش که از جنس پلاستیک است می توانند با آب شسته شوند.

آن‌ها را بعد از آنکه کاملاً خشک شدند به بدنه وصل کنید تا جرقه الکتریکی ایجاد نشود.

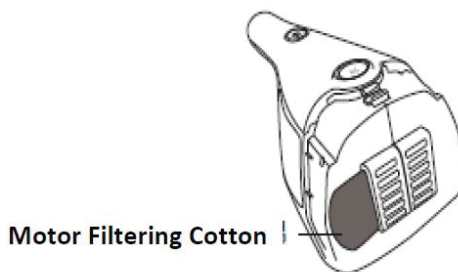

۶. پارچه فیلترینگ در ورودی هوای موتور دستگاه باید هر چند وقت یک بار تمیز شود. زمانیکه روکش را برداشتید، آن را با آب بشویید و سپس بعد از آنکه کاملا خشک شد، آن را داخل جای خود در دستگاه نصب کنید.

تمیز کاری و جایگزین برس غلطان برقی

اگر برس ساییده و یا بهم گره خورده شده است باید آن را تمیز و یا عوض کنید (تنها با اجزایی که ویژگی‌های یکسانی با آن دارند) تا مطمئن شوید برس می‌تواند به نرمی و در نهایت ایمنی کار خود را انجام دهد. میله چرخان برس برقی ممکن است در اثر کارکرد زیاد بین الیاف پارچه فیلتر، مو و چیزهایی از این قبیل گیر کند، پس باید آن را تمیز نگه داشت.

۱. دکمه جداسازی برس را فشار دهید تا برس از جای خود دربیاید (شکل پایین سمت چپ) و برای پیچش به سمت چپ کاور در پایین سمت چپ برس (شکل پایین سمت راست) از پیچ گوشتی استفاده کنید. سپس برای جدا کردن گرد و خاک و موها از پیچ گوشتی و یا انگشتان خود استفاده کنید تا آن‌ها را از لبه برس بردارید.
۲. اگر مو و یا الیاف پارچه به برس گیر کرده است از قیچی برای برداشتن آن‌ها استفاده کنید و میله چرخش را نیز تمیز کنید تا مطمئن شوید به نرمی و روانی کار می‌کند. پس از آن که میله چرخش برس را تمیز کردید، آن را طبق روندی معکوس، دوباره به جای خود درون دستگاه نصب کنید.
۳. برس غلطان نرم قابل مصرف است و اگر پس از مدتی دیگر نمی‌توان از آن استفاده کرد، باید با یکی از مراکز خدمات پس از فروش شرکت تولیدکننده دستگاه تماس گرفت بررسی جدید دریافت نمود و آن را طبق فرآیند فوق تعویض کرد.

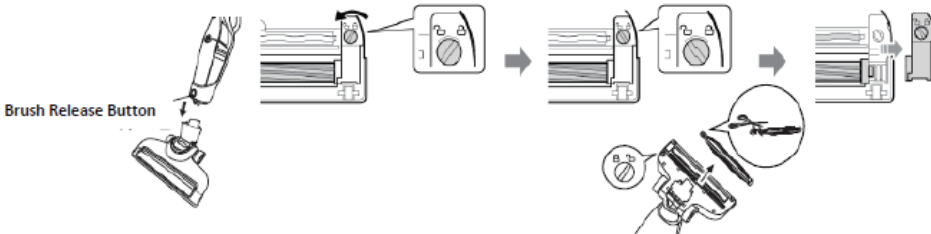

مشکل	دلایل احتمالی	راه حل
دستگاه کار نمی‌کند.	<ul style="list-style-type: none"> باتری دستگاه تمام شده است. 	<ul style="list-style-type: none"> دستگاه را به شارژر بزنید.
دستگاه به طور اتوماتیک بعد از چشمک زدن چراغ نشانگر قدرت قرمز یا سبز برای سه بار، خاموش شده است.	<ul style="list-style-type: none"> باتری قابل شارژ دچار نقص شده است. 	<ul style="list-style-type: none"> باتری را دوباره شارژ کنید، اگر باتری نمی‌تواند شارژ شود باید برای تعمیر و بررسی آن به یکی از مراکز خدمات پس از فروش این دستگاه مراجعه کنید.
دستگاه به طور اتوماتیک بعد از چشمک زدن چراغ نشانگر قدرت قرمز یا سبز برای سه بار به نوبت، خاموش شده است.	<ul style="list-style-type: none"> دوشاخه آسیب دیده است و نمی‌تواند شارژ شود. برس چرخان برقی کار نمی‌کند و یا روان عمل نمی‌کند. 	<ul style="list-style-type: none"> دوشاخه را عوض کنید. مخزن جمع آوری گرد و خاک را تمیز کرده و یا میله چرخان برس را پاک کنید.
نیروی مکش دستگاه ضعیف شده است.	<ul style="list-style-type: none"> مخزن جمع آوری گرد و خاک پر شده است. ورودی هوا و یا فیلتر سیکلونی مسدود شده است. جریان برق دستگاه بخوبی عمل نمی‌کند. 	<ul style="list-style-type: none"> مخزن جمع آوری گرد و خاک را تمیز کنید. ورودی هوا و یا فیلتر سیکلونی را تمیز کنید. دستگاه را باری دیگر شارژ نمایید.

- این دستگاه باید به سوکتی با مشخصه ۲۲۰-۲۴۰ ولتی وصل شود. مطمئن شوید که دوشاخه کاملاً به پریز زده شده است. از هیچ آداپتور و یا دوشاخه اضافی دیگری برای شارژ این دستگاه استفاده ننمایید.
- این دستگاه محصولی پر مصرف می‌باشد پس آن را همزمان با دیگر وسیله برقی پر مصرف دیگر آن هم با یک سوکت برق استفاده نکنید.
- دستگاه تنها برای مصارف خانگی می‌تواند استفاده شود.

محیط زیست



این وسیله را (زمانی که عمر مفید خود را کرد) با دیگر زباله‌های خانگی خود دور نیندازید، بلکه آن را برای بازیافت به مراجع و مراکز متخصص در این زمینه تحویل دهید. با این کار به حفظ محیط زیست نیز کمک کرده اید.

نکات مهم

شرکت ما یا تولیدکننده مربوطه تحت هیچ شرایطی در قبال هر گونه ضرر و خسارت مستقیم، غیر مستقیم، کلی، جزئی، تصادفی، موردی، خسارات تبعی از سوی شما یا هر فرد یا موسسه طرف سوم برخاسته از نحوه استفاده (از جمله هر گونه عدم النفع، خسارت آسیب دیدگی، از دست رفتن مال و اموال، سوده‌های تجاری، وقفه در تجارت) و یا هر گونه نقض ضمانت مسئولیت ندارد، حتی اگر با شرکت ما یا تولیدکننده از پیش در مورد احتمال وجود چنین مواردی صحبت شده باشد. به هیچ عنوان حوزه مسئولیت شرکت ما یا تولیدکننده از مبلغی که برای محصول پرداخت کرده اید فراتر نمی‌رود.

جزئیات، طراحی و ابعاد ممکن است بدون اطلاع قبلی تغییر پیدا کند.



فروشگاه و خدمات مرکزی : ۰۲۱-۴۱۷۳۴

www.hardstone.ir

info@jaamservice.com

www.tookarkala.com