

HARDSTONE
هاردستون

Enjoy life...



دفترچه راهنمای اتوبخار هوشمند
CVG2412W



برای استفاده بهینه از این دستگاه به شما پیشنهاد می‌کنیم
پیش از استفاده، راهنمای آن را به دقت مطالعه نمایید.

● نکات مهم ایمنی:

- استفاده از این دستگاه برای کودکان ۸ سال به بالا مجاز است و افراد کم توان جسمی، حسی یا روانی و یا افراد کم تجربه حتما باید با نظارت و یا آموزش در رابطه با استفاده از دستگاه و ایمنی امن و با درک خطرات، از دستگاه استفاده کنند. کودکان نباید با اتو بازی کنند. تمیز کردن و نگهداری نباید بدون نظارت توسط کودکان انجام شود.
- زمانیکه این دستگاه به برق متصل است، نباید بدون مراقبت رها شود.
- قبل از پر کردن مخزن آب، دوشاخه حتما باید از پریز برق جدا باشد.
- ورودی مخزن آب در هنگام کار با اتو نباید باز بماند. برای استفاده از اتوبخار بخش "روش انجام اتو بخار" را مطالعه کنید.
- اتو باید در یک سطح ثابت استفاده و نگهداری شود.
- وقتی اتو را روی پایه می گذارید، از محکم و ثابت بودن سطح زیر پایه اطمینان حاصل کنید.
- اگر اتو افتاده باشد و اگر نشانه هایی از آسیب یا چکه کردن مشاهده کردید، استفاده از آن ممکن نیست.
- زمانیکه دستگاه به برق وصل است یا در حال خنک شدن است، اتو و دو شاخه برق را دور از دسترس کودکان زیر ۸ سال نگهدارید.
- اگر سیم برق آسیب دید، برای ایمنی از خطرات، حتما باید توسط سازنده یا نماینده مجاز خدمات پس از فروش هاردستون یا یک شخص متخصص تعمیر شود.
- پیش از استفاده از اتو، همه کاغذها یا کیسه های پلاستیکی، ورق های پلاستیکی، برچسبها و کارتهایی که ممکن است بیرون یا درون اتو به عنوان محافظ و یا تبلیغات فروش قرارداد شده باشند را جدا کنید. همچنین محافظ کفی اتو را پیش از استفاده از دستگاه جدا کنید.
- بدون چک کردن هماهنگی ولتاژ دستگاه با ولتاژ اصلی خانه خود، اتو را به برق وصل نکنید.
- مراقب باشید که سیم برق با قسمت های داغ اتو برخورد نکند. همچنین مناسب بودن اتصالات زمینی خروجی پریز برق را چک کنید.
- برای پر کردن اتو با آب یا پر کردن اتو هنگام اتو زدن، طبق دستورات آمده در بخش "پر کردن آب"، پس از اینکه اتو را از اتصال برق جدا کردید از لیوان مخصوص استفاده کنید.
- اتو خود را زمانیکه آب ندارد به برق وصل نکنید، اینکار ممکن است باعث آسیب جبران ناپذیر به سیستم اتو شود.
- در طول چند دقیقه اول استفاده، دستگاه ممکن است کمی دود و بوی پلاستیک منتشر کند. این بوی طبیعی است و به سرعت ناپدید می شوند.
- در چند بار استفاده نخست، ممکن است برخی از ذرات کوچک سفید آزاد شوند. این کاملا بی ضرر است و لکه نیست. این مورد نتیجه نسبتا طبیعی فرآیندهای تولید است.
- از بخار "عمودی" در لباس حلق آویز در کمد لباس و یا بر روی یک فرد اسپری نکنید. اسپری بخار عمودی

- باید با لباس در آویز و به دور از لباس های دیگر، عناصر یا افراد انجام شود.
- هنگامی که اتو کردن شما به پایان رسید، همیشه مخزن آب را خالی کنید. اگر شما می خواهید در حال اتو کردن، آب را خالی کنید همیشه ابتدا دستگاه را از برق جدا کنید.
 - برای جدا کردن اتو از برق، هرگز سیم برق را نکشید، از دوشاخه استفاده کنید. نکته مهم: زمانیکه می خواهید دستگاه را دور ببندید، هرگز آن را در سطل زباله نیندازید. بهتر است دستگاه را به نزدیکترین مرکز بازیافت تحویل دهید تا با این کار در حفاظت از محیط زیست سهیم باشید.

■ معرفی قطعات

- | | |
|--|---|
| نشانهگر درجه حرارت | ۱. کلاهک مخزن آب |
| MAX موقعیت (MAX) | ۲. مخزن آب |
| موقعیت دما ●●● | ۳. انتخابگر دما با نمایشگر نورانی |
| موقعیت دما ●● | ۴. دستگیره |
| موقعیت دما ●ECO | ۵. انتخابگر بخار با نمایشگر نورانی (۳۵ گرم / دقیقه) |
| نشانهگر درجه بخار | ۶. انتخابگر بخار با نمایشگر نورانی (۶۰ گرم / دقیقه) |
| بخار با شدت کم  | ۷. پایه های ثابت |
| بخار با شدت بالا  | ۸. پارچ |

■ پیش از شروع به کار

- پیش از شروع به کار از اینکه محافظ کف اتو را جدا کرده اید اطمینان حاصل کنید.
۱. زمانی که اتو از برق جداست، سرپوش را با چرخاندن به طرف بالا باز کنید (تصویر ۲). برای پر کردن آب سر اتو را به آرامی بلند کنید. با توجه به سطح بالای سختی آب برق در بسیاری از مناطق، هاردستون توصیه می کند که شما همیشه از آب مقطر یا آب تصفیه شده برای اتو کردن استفاده کنید. با اینکار شما اتو خود را با شرایط بهینه برای زمان بیشتری گارانتی می کنید. اگر به هر دلیلی نمی توانید از آب مقطر استفاده کنید از آبی که املاح و مواد معدنی کمتری دارد استفاده کنید. به یاد داشته باشید که اثرات به جا مانده از رسوبات در گارانتی اتو پوشش داده نمی شوند.
 - مواد زداینده کلسیم، آهک و یا محصولات پاک کننده رسوب را در مخزن آب استفاده نکنید. از آب معطر و یا آب اتوهای معطر نیز استفاده نکنید، این مواد باعث آسیب به قسمتهای تولید بخار درون اتو می شوند. اگر اتو شما به دلیل استفاده از این مواد آسیب ببیند تحت پوشش گارانتی نخواهد بود.
 ۲. مخزن آب را کمتر از سطح ماکسیمم با استفاده از لیوان مخصوص پر کنید، اتو را در حالت عمودی نگه دارید. وقتی مخزن آب پر شد، سرپوش (۱) را ببندید. هنگام کار کردن با اتو سرپوش ورودی آب (۱) را بسته نگهدارید.

۳. برچسب اطلاعات لباسی را که می خواهید اتو بزنید چک کنید و درجه حرارت مناسب آن بخوانید. ما پیشنهاد می کنیم که لباس ها را بر اساس دمای مورد نیاز تقسیم بندی کرده و از لباس هایی که کمترین دما (ECO) را نیاز دارند شروع به اتو زدن فرمایید.

ابریشم، پشم، پارچه فیبر مصنوعی و ظریف؛ دمای کم (ECO) (•)
 پلی استر دمای متوسط (••)
 پارچه نخی؛ دمای بالا (•••)
 کتان، بیشترین دما (MAX)

+ اتو زدن جامه های ظریف با دمای بیشتر از حد نیاز، پارچه را داغ می کند و باعث سوختن پارچه و چسبیدن آن به کف اتو می شود. اگر درباره دمای مورد نیاز برای جامه مورد استفاده شک دارید، با کمترین دما و روی قسمتی از لباس که در دید نخواهد بود شروع کنید.

■ روش استفاده

این دستگاه فقط برای اتو کردن البسه طراحی شده است. برای هیچ کار دیگری از آن استفاده نکنید. تمام وسایل مربوط به حمل و نقل و بسته بندی را جدا کنید. زمانیکه اتو داغ است با احتیاط با آن کار کنید و کف اتو را لمس نکنید. هرگز زمانیکه اتو داغ است آن به صورت افقی رها نکنید. آن را به صورت عمودی استراحت دهید.

۱. سیم برق را کاملا باز کرده و آن را به پریز برق وصل کنید. اتو را در حالت عمودی قرار دهید.
۲. انتخابگر دما را از موقعیت OFF به موقعیت دلخواه بچرخانید. (بخش "انتخاب دما" را مطالعه فرمایید).
۳. در صورت تمایل اتو کنشی با بخار را انتخاب کنید. (بخش "انتخاب بخار" را ببینید)
۴. اتو را با دستگیره گرفته و کفی را روی لباسی که باید اتو زده شود بکشید.
۵. برای خاموش کردن اتو انتخابگر دما (۳) را به موقعیت OFF برگردانید.

■ انتخاب دما

اتو دارای ۴ تنظیم دمای مختلف است که با چرخاندن انتخابگر دما (۳) قابل انتخاب است.

کمترین دما (ECO) (•)

دمای متوسط (••)

دمای بالا (•••)

بیشترین دما (MAX)

پس از چرخاندن انتخابگر دما (۳) از موقعیت OFF به هر دمای دیگر، سه نشانگر نورانی برای چند ثانیه روشن می شود و صدای زنگ کوتاهی را می شنوید.

نشانگر دما تا زمانی که دمای مورد نظر نهایی نشده است، چشمک خواهدزد. وقتی دمای مورد نظر نهایی

می شود... چراغ دائما روشن میماند.

■ انتخاب جریان بخار

اتو دو حالت بخار دارد: بخار متوسط (۳۵ گرم/دقیقه) و بیشترین بخار (۶۰ گرم/دقیقه). برای انتخاب سطح بخار دلخواه:

۱. دکمه (۵) را برای انتخاب بخار متوسط (تصویر ۳) یا دکمه (۶) را برای بخار ماکسیمم (تصویر ۴) بزنید. اگر عملکرد بخار بدون رسیدن دما به دمای انتخاب شده، انتخاب شده باشد، نشانگر نورانی روی دکمه بخار انتخاب شده (متوسط) یا ماکزیمم (MAX) تا زمان رسیدن به دمای انتخاب شده، چشمک خواهد زد. وقتیکه دما بالا برود، نشانگر نورانی (ECO) و MAX دیگر چشمک نخواهد زد.
۲. برای توقف جریان بخار دکمه بخار فعال شده را دوباره بزنید. زنگی به صدا درآمده، نشانگر نورانی (متوسط) یا ماکزیمم (MAX) خاموش شده و بخار خارج نخواهد شد.

■ سنسور حضور

اتو دارای یک سنسور حضور است که به محض عدم تماس دست با دستگیره جریان بخار را متوقف می کند. این سنسور مصرف بهینه انرژی و همچنین اتونومی عالی مخزن تانک را با مصرف کمتر آب تضمین می کند.

■ خاموش کردن اتو خودکار : توقف خودکار

اتو دارای سیستم خاموشی خودکار است. ۳ دقیقه پس از آخرین استفاده به صورت خودکار خاموش می شود. به این معنی که وقتی سیستم فعال شد اتو دیگر گرم نخواهد شد و شروع به خنک شدن می کند. در این لحظه زنگ به صدا درمی آید و سه نشانگر به نشانه اینکه دستگاه خاموش شده است چند لحظه روشن می شوند و چشمک می زنند. برای دوباره روشن شدن اتو به سادگی دستگیره را نگهدارید. زنگ به صدا در می آید و اتو به موقعیت دما و بخار از پیش انتخاب شده برمیگردد. به یاد داشته باشید که بازه زمانی بین خاموش شدن و دوباره روشن شدن بر زمانی که اتو نیاز دارد تا دوباره به دمای پیشین برگردد تاثیر دارد.

توصیه هایی برای اتو زدن

- عملکرد این اتو بسیار شبیه اتوهای حرفه ای است بنابراین شما می توانید در موقعیت ECO ● با جریان مداوم بخار و بدون چکه کردن آب اتوکشی کنید.
- + برای به دست آوردن نتیجه حرفه ای، پیشنهاد می کنیم ابتدا لباسهای ظریف را با تنظیم بخار مناسب اتو کرده و سپس لباسها را اتوخشک بزنید تا رطوبت لباسها از بین برود.

■ اتوکشی اقتصادی

برای مصرف بهینه انرژی و استفاده کارآمد، هاردستون حالت اکو ECO را پیشنهاد می کند

۱. انتخابگر دما (۳) را در حالت ECO ● انتخاب کنید.

۲. دکمه متوسط (۵) یا بیشترین دما (۶) را یکبار بزنید.

اتو بخار زدن با دمای کم به شما امکان اتو زدن تعداد زیادی لباس بدون بالا بردن دما و در نتیجه ذخیره انرژی را می دهد.

■ اتو عمودی

این عملکرد اجازه می دهد تا شما چین های لباس هایی مثل کت، پالتو، پرده ها و از این دست را بدون نیاز به قرار دادن آنها روی میز اتو برطرف کنید.

۱. لباس یا پارچه را روی یک آویز کاملا دور از جامه های دیگر، افراد و ... قرار دهید. بخار را روی لباس در کمد یا در تن افراد آزاد نکنید.

۲. با چرخاندن انتخابگر دما (۳)، دمای دلخواه را انتخاب کنید و اتو را در حالت عمودی بگذارید یکی از دکمه های بخار (۵) یا (۶) را بزنید.

نسبت به حالت (MAX) که جریان بخار خشک و به صورت مساوی تولید می شود و کمتر قابل دیدن است، در حالت (۰۰) بخار مرطوبتر، سفیدتر و قابل دیدن تر است.

■ پر کردن مخزن آب

در صورتیکه مخزن آب در طی اتوکشی بخار خالی شود نشانگرای نورانی در بازه یک ثانیه ای شروع به چشمک زدن می کنند.

۱. اتو را خاموش کنید و از یک پارچ برای پر کردن مخزن استفاده کنید.

+ اگر آب به اطراف مخزن اتو ریخت اتو را با یک دستمال خشک، خشک کنید.

+ اگر اتو کاملا خشک کار کند پمپ دستگاه با صدای بلند از کار می افتد، اتو را از پریز برق جدا کنید و مخزن را دوباره پر کنید.

■ سایر عملکردها

این اتو دارای سیستم ضد رسوب داخلی است که شامل یک فیلتر رزین است که رسوب مواد گچی از آب را نگه میدارد، و رسوبات نمی توانند به قسمت بخار کف اتو برسند. این سیستم عمر اتو را افزایش می دهد اما با وجود آن به این معنا نیست که مواردی را که درباره سختی آب گفته شد نادیده بگیرید.

■ نگهداری و تمیز کردن

پس از استفاده از اتو برای اولین بار، بلافاصله پس از هر بار استفاده و بعد از یک مدت طولانی بدون استفاده ماندن، دستگاه را تمیز کنید.

■ کفی اتو

اتو را خاموش کرده و صبر کنید تا اتو خنک شود. از مواد حاکی که با محیط زیست سازگار هستند برای تمیز کردن کف اتو استفاده کنید.

■ قسمت‌های بیرونی

۱. برای تمیز کردن قسمت‌های بیرونی اتو، از پارچه مرطوب شده با آب صابون استفاده کنید. از محلول‌ها و مواد خشن برای تمیز کردن اتو استفاده نکنید، چون ممکن است به قسمت‌های پلاستیکی صدمه بزنند و نشانه‌های روی آنها را پاک کنند.

۲. اتو را در حالت عمودی نگهداری کنید و سیم را دور پایه آن با یک کلیپس جمع کنید. اگرچه دوشاخه برای چرخش ۳۶۰ درجه طراحی شده است هرگز سیم را به زور دور اتو نپیچید.

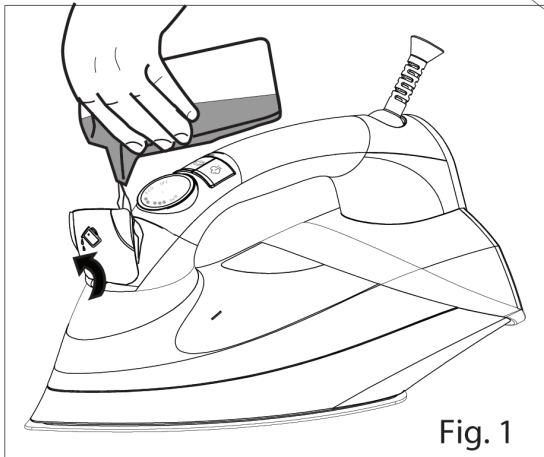
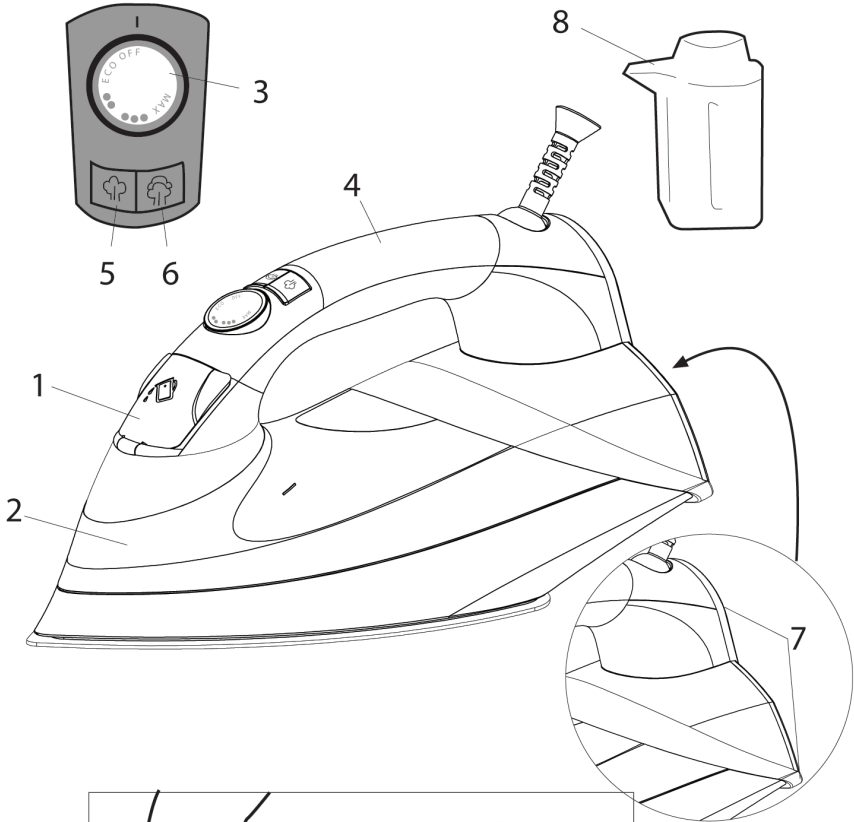
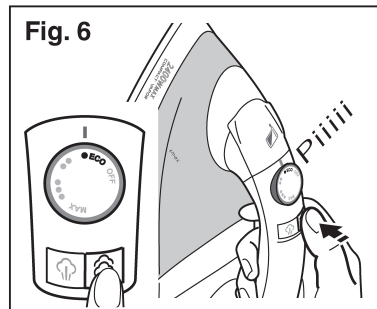
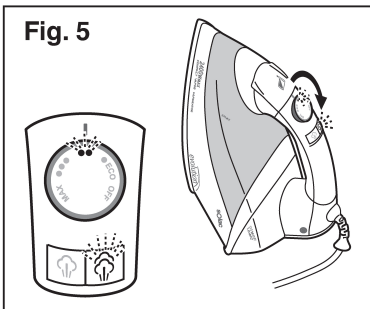
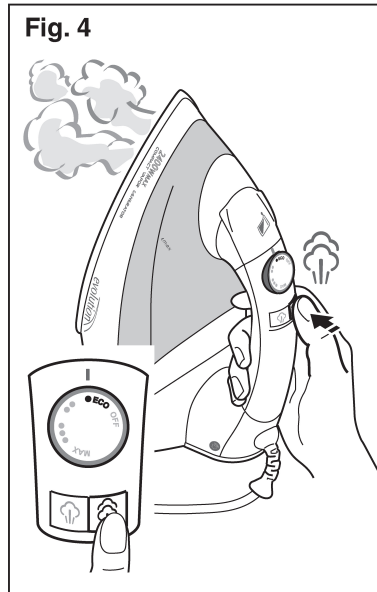
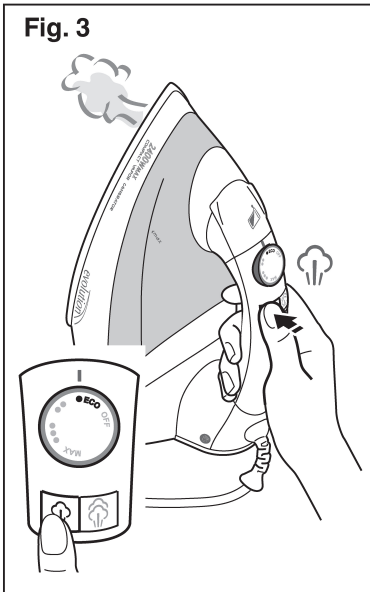
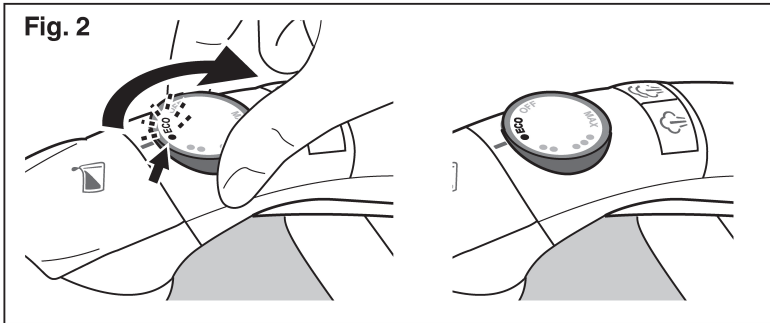

Fig. 1





فروشگاه و خدمات مرکزی : ۸۸۹۲۴۳۳۰

www.hardstone.ir

info@jaamservice.com